

音パット®

防音下地材



音パット

『振動を軽減することで、音を静かにする』

音パットのしくみ

従来

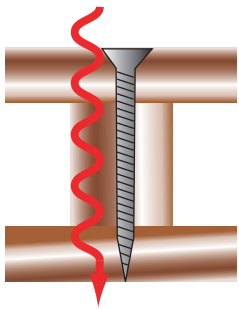

音パット

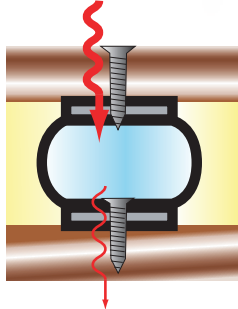

下地側と仕上げ側の材を別々に固定することにより「縁」を切り振動（響き）を抑えます。

音パットは、弊社の長年にわたる工場騒音対策の経験と技術を活かし開発された建築用防音下地材です。（特許番号第 3729703 号）

躯体と仕上げ材を直接、固定することなく「浮き構造」を簡単に実現し『音の伝わり=振動』を大幅に軽減することを可能にしました。従来の防音材に比べて「軽量」「低音域にも有効」「施工が簡単」といった特徴があり、弊社推奨の断熱材・遮音材と組み合わせた「音パット工法」はマンション・戸建の上下階、ホームシアター・楽器練習室の防音に大変有効です。音楽スタジオやダンススタジオ・カラオケ店などの店舗防音の仕様として数多くの案件で採用されています。

下地と縁を切ることで、振動（響き）を大幅に軽減します！！

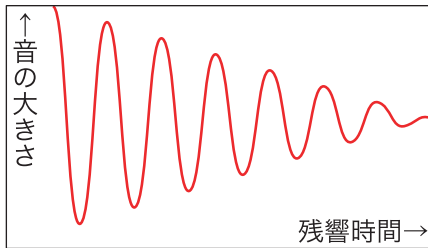

振動（響き）が長くいつまでも聞こえる



「音パット」で振動を抑えると

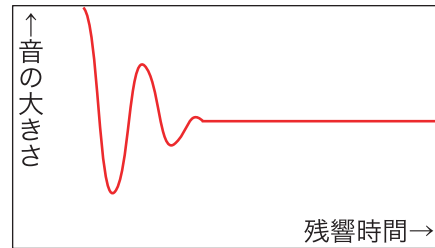

振動（響き）が短いとすぐに静かになる！！

音パット工法

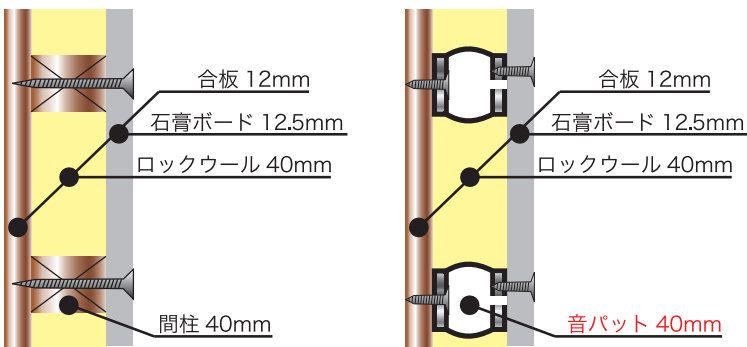

壁の遮音等級 2ランク向上
Dr-45 → Dr-55
床の遮音等級 2ランク向上
L-55 → L-45

音パット工法壁と従来工法壁の透過損失 比較データ

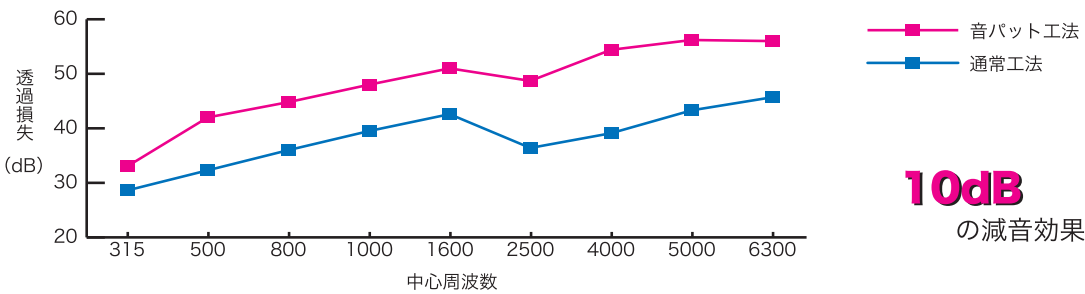

※単位：音圧レベル (dB)

中心周波数	315	500	800	1000	1600	2500	4000	5000	6300
音パット工法	28.6	32.3	36.1	39.5	42.7	36.4	39.1	43.3	45.7
通常工法	33.1	42.1	44.8	48.0	50.7	48.7	54.4	56.2	56.0

身のまわりのあらゆるこんな音、



通常、比較的静かに生活で

浮き床・浮き壁・浮き天井を簡単に施工できます。

施工参考例 ※必要遮音性能により構造は異なります。

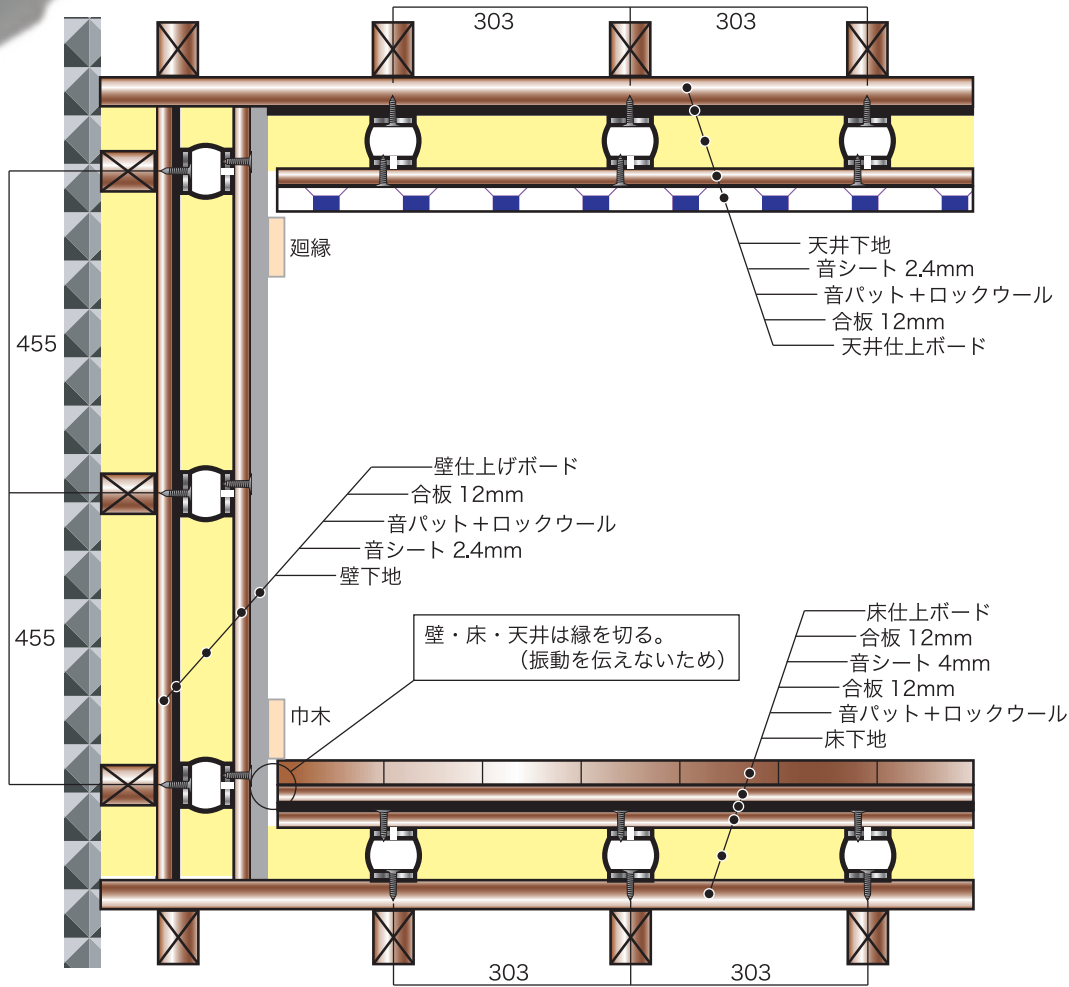

音シート

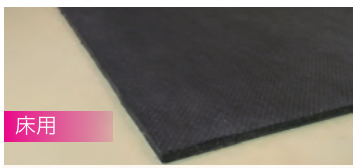

床用

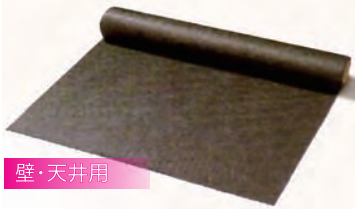

壁・天井用

特殊アスファルトを素材とした床・壁・天井用制振遮音シート

高密度ロックウール

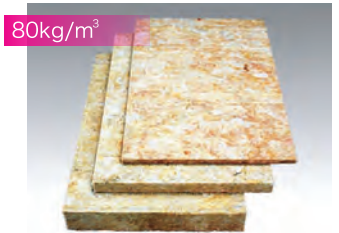

80kg/m³

吸音・遮音・断熱・保温材として産業設備・施設などで使用

どんな音 騒音はどれくらい?



ジェット機の離陸



電車のガード下



交通量の多い道路



着信音



テレビの音



昼間の住宅地

(単位: dB)

できるのは 40dB 程度です。

施工例



床



壁



天井



ダンススタジオ



ホームシアター



カラオケ店舗



音楽スタジオ



録音ブース



会議室

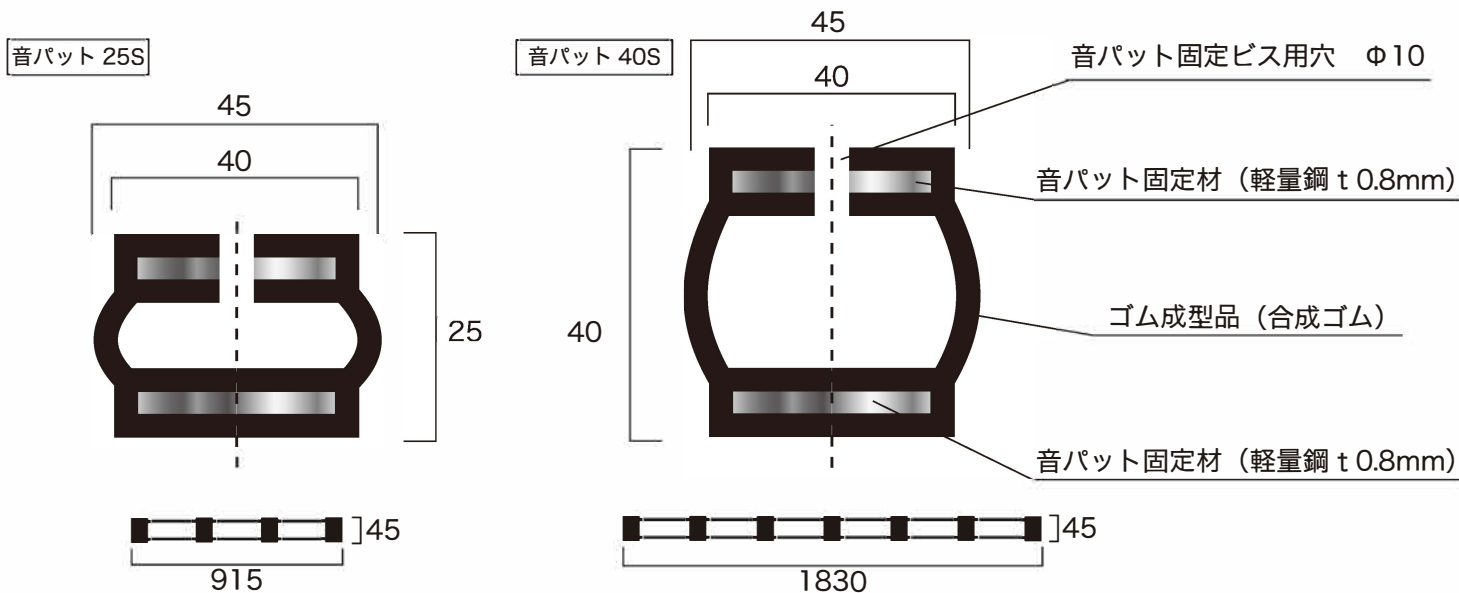

長さ 915mm (900)・1830mm (1800)
 重量 0.7kg (25S)・0.85kg (40S)
 材質：合成ゴム・亜鉛メッキ軽量鋼・発泡スチロール

音パット本体製品物性	
材質	合成ゴム
比重	20℃ 1.042kg/m ³
発火点	>400℃
自然発火温度	630℃
熱分解	600℃まで安定
危険反応	なし

注意：施工前に、必ず商品の注意事項をお読みの上、正しく施工してください。

- 音パットはフレームに薄い金属が使用されております。
手を切る可能性があるため、必ず軍手をご使用ください。
- 音パット単体での不陸調整はできません。
不陸が3mm以上ある場合は、下地にて調整をしてください。
- 構造耐力上、音パット単独では自立した間仕切り壁としては使用できません。
間仕切り壁として音パットをご使用の際は、軽量鉄骨・木にて下地を作ったうえでご使用ください。

音パット 40S900	9本 / 箱
音パット 40S1800	6本 / 箱
音パット 25S900	12本 / 箱
音パット 25S1800	9本 / 箱

※ご注文は箱単位にてお願いいたします。

弊社製防音部材一覧

防音ドア「Guardian」

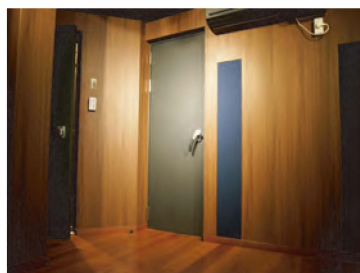

スチール製防音ドア
 防音室・スタジオ・ホールなどに
 寸法など各種カスタマイズ可能！！

音シート



独自に開発した遮音シート
 特殊アスファルトの制振効果 + 高比重
 による遮音効果で高い性能を発揮！！

サイレンサー



換気口などの音漏れ対策
 希望減音量を元に設計、メーカー付属
 の防音フードより高い遮音性を確保。

音パットお問合せは下記へ

有限会社 幸昭

〒417-0002 静岡県富士市依田橋 770-5

TEL：0545-32-1121

仕様は予告なく変更することがあります。
 (このカタログの内容は2013年6月現在のもの)

<http://www.bouon-kosho.com>

